

Nerezový dávkovač tekutého mýdla SLZN 06

Technický list



SLZN 06

Vlastnosti

- nerezový nástěnný dávkovač tekutého mýdla
- uzamykatelný
- materiál nerezová ocel
- povrch lesklý

Rozměry

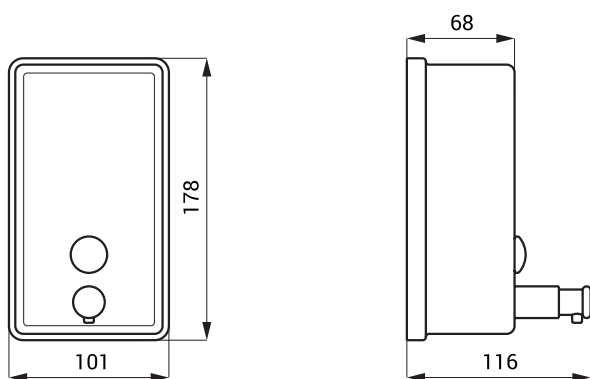

Technická specifikace

Rozměry	178 x 116 x 101 mm
Hmotnost	0,42 kg
Tloušťka materiálu	0,7 mm
Objem	0,85 l
Viskozita mýdla	2800 mPa*s - 5000 mPa*s

Specifikace dodávky

SLZN 06 - obj. č. 95060 nerezový dávkovač