

Vlastnosti

KOUPELNOVÝ ŽLÁBEK

- žlábek délky L = 850 mm
- límec slouží k těsnému a spolehlivému napojení na hydroizolaci
- límec s rámečkem utěsněn tmelem proti vlhkosti
- stavitelné šrouby M10, umožňují usadit žlábek do vodorovné polohy
- 2 ks pásků k fixaci žlábků k podkladu, včetně šroubů a hmoždinek
- boční přehyby na horním krytu pro větší pevnost žlábků
- zemnicí šroub k připojení zemnicího drátu
- žlábek je možné vyrobit v požadované délce (do 1200 mm - prolis k odpadu, nad 1200 mm - spád k odpadu)
- třída zatížitelnosti K3 (do 300 kg)
- materiál AISI-304

ODTOKOVÝ SIFON

- plastový sifon DN 50 mm
- odzkoušeno podle normy DIN EN 274; průtok 42 l/min
- odpad uprostřed, možnost nastavení směru a sklonu odtoku do 20°
- atypické umístění odpadu mimo střed je možné na zakázku vyrobit

MŘÍŽKA

- design mřížek A - F
- index X - matný povrch
- materiál nerezový plech AISI - 304
- další varianty vzorů je možné na zakázku vyrobit

Design mřížek

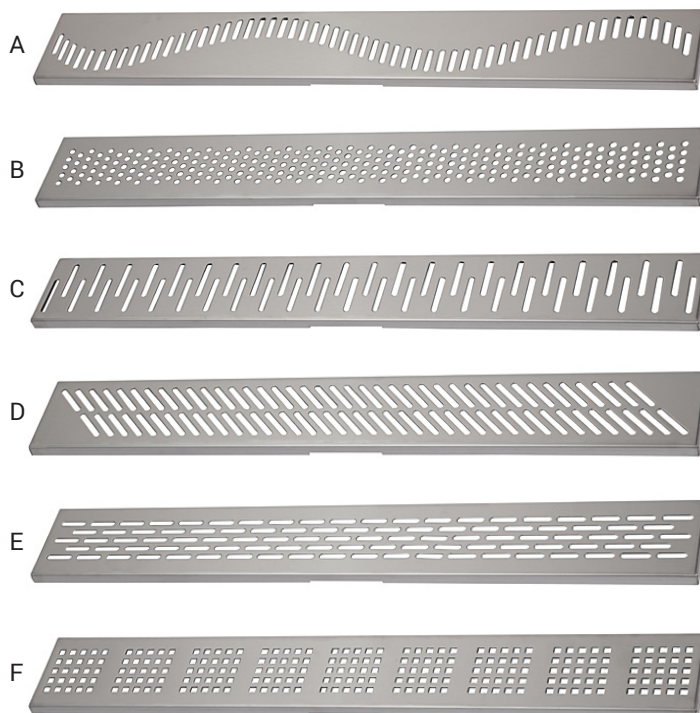

Žlábek ke stěně



Rozměry

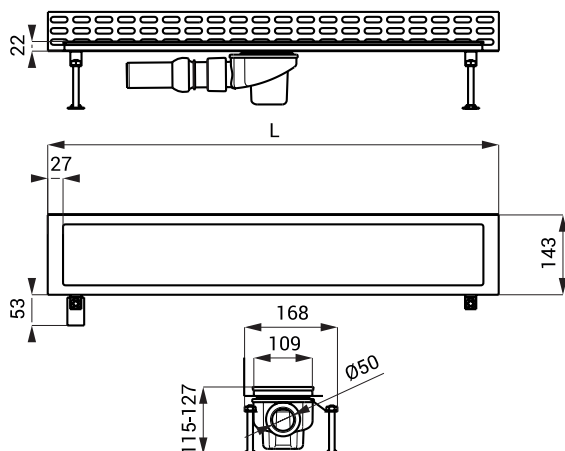

Specifikace dodávky

- SLKN 18A - obj. č. 69181** žlábek, mřížka A, povrch lesklý, sifon se zápachovou uzávěrou, stavitelné šrouby 4 x M10, háček pro vyjmutí mřížky, hydroizolační páska, montážní sada
- SLKN 18AX - obj. č. 68181** žlábek, mřížka A, povrch matný, sifon se zápachovou uzávěrou, stavitelné šrouby 4 x M10, háček pro vyjmutí mřížky, hydroizolační páska, montážní sada
- SLKN 18B - obj. č. 69182** žlábek, mřížka B, povrch lesklý, sifon se zápachovou uzávěrou, stavitelné šrouby 4 x M10, háček pro vyjmutí mřížky, hydroizolační páska, montážní sada
- SLKN 18BX - obj. č. 68182** žlábek, mřížka B, povrch matný, sifon se zápachovou uzávěrou, stavitelné šrouby 4 x M10, háček pro vyjmutí mřížky, hydroizolační páska, montážní sada
- SLKN 18C - obj. č. 69183** žlábek, mřížka C, povrch lesklý, sifon se zápachovou uzávěrou, stavitelné šrouby 4 x M10, háček pro vyjmutí mřížky, hydroizolační páska, montážní sada
- SLKN 18CX - obj. č. 68183** žlábek, mřížka C, povrch matný, sifon se zápachovou uzávěrou, stavitelné šrouby 4 x M10, háček pro vyjmutí mřížky, hydroizolační páska, montážní sada
- SLKN 18D - obj. č. 69184** žlábek, mřížka D, povrch lesklý, sifon se zápachovou uzávěrou, stavitelné šrouby 4 x M10, háček pro vyjmutí mřížky, hydroizolační páska, montážní sada
- SLKN 18DX - obj. č. 68184** žlábek, mřížka D, povrch matný, sifon se zápachovou uzávěrou, stavitelné šrouby 4 x M10, háček pro vyjmutí mřížky, hydroizolační páska, montážní sada
- SLKN 18E - obj. č. 69185** žlábek, mřížka E, povrch lesklý, sifon se zápachovou uzávěrou, stavitelné šrouby 4 x M10, háček pro vyjmutí mřížky, hydroizolační páska, montážní sada
- SLKN 18EX - obj. č. 68185** žlábek, mřížka E, povrch matný, sifon se zápachovou uzávěrou, stavitelné šrouby 4 x M10, háček pro vyjmutí mřížky, hydroizolační páska, montážní sada
- SLKN 18F - obj. č. 69186** žlábek, mřížka F, povrch lesklý, sifon se zápachovou uzávěrou, stavitelné šrouby 4 x M10, háček pro vyjmutí mřížky, hydroizolační páska, montážní sada
- SLKN 18FX - obj. č. 68186** žlábek, mřížka F, povrch matný, sifon se zápachovou uzávěrou, stavitelné šrouby 4 x M10, háček pro vyjmutí mřížky, hydroizolační páska, montážní sada